

# JVC

PROIETTORI D-ILA

DLA-X900R

DLA-X700R

DLA-X500R

DLA-X35



**4K**  
e-shift3



Il prossimo livello del 4K

**4K**  
**e-shift3**



## DLA-X900R

Proiettore D-ILA con risoluzione 4K e visione 3D

4K  
e-shift3

D-ILA

3D

1HX3D  
DISPLAY

isf

- Rapporto di contrasto dinamico più elevato del settore: 1.500.000:1\*
- Rapporto di contrasto nativo più elevato del settore: 150.000:1\*
- Luminosità: 1.300 lumen

\* Fino al 1° novembre 2013, dati di JVC.



## DLA-X700R

Proiettore D-ILA con risoluzione 4K e visione 3D

4K  
e-shift3

D-ILA

3D

1HX3D  
DISPLAY

isf

- Rapporto di contrasto dinamico: 1.200.000:1
- Rapporto di contrasto nativo: 120.000:1
- Luminosità: 1.300 lumen



## DLA-X500R

Proiettore D-ILA con risoluzione 4K e visione 3D

4K  
e-shift3

D-ILA

3D

- Rapporto di contrasto dinamico: 600.000:1
- Rapporto di contrasto nativo: 60.000:1
- Luminosità: 1.300 lumen



# Tecnologie originali per ottenere immagini 4K di elevata precisione e ad alta definizione

## Dispositivo D-ILA brevettato di nuova progettazione

L'eccezionale qualità delle immagini dei proiettori di JVC viene raggiunta grazie alla tecnologia di precisione alla base dei dispositivi D-ILA originali dell'azienda. L'ultimo dispositivo, con distanza tra i pixel diminuita e planarizzazione, produce delle immagini più luminose e un ottimo contrasto. Il dispositivo è stato progettato in modo ottimale per essere di complemento alla risoluzione ultra elevata del 4K per immagini di precisione, virtualmente senza nessun effetto "screendoor".

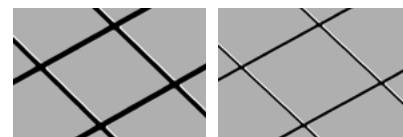

Dispositivo tradizionale Nuovo dispositivo D-ILA  
Immagine simulata

## Nuova tecnologia e-shift 3

La tecnologia e-shift di JVC sposta i sotto-fotogrammi di 0,5 pixel sia verticalmente che orizzontalmente, e realizza una densità di pixel 4 volte maggiore rispetto al contenuto originale. Ottimizzata per il nuovo dispositivo D-ILA, l'ultimissima tecnologia e-shift 3 accresce la definizione fino a un livello più elevato.

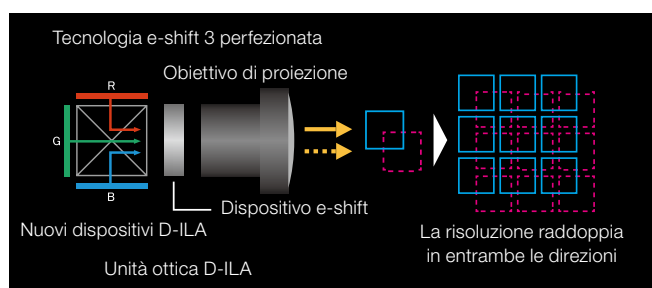

## Controllo di pixel multipli

Per la precisa riproduzione di sorgenti Full HD su un proiettore 4K è necessaria una tecnologia di elaborazione delle immagini ad alte prestazioni. JVC ha migliorato la tecnologia di controllo di pixel multipli disponibile sui nuovi modelli. In aggiunta all'ampia gamma di rilevazione dell'immagine e al filtraggio a 8 bande ad alte prestazioni, è stata inserita

la modalità Auto (Auto Mode) che esegue il filtraggio adattivo dei fotogrammi e la generazione dell'immagine per ottenere un'immagine ad alta definizione ottimale per una varietà di scene. Il controllo di pixel multipli permette all'utente di "essere immerso" nelle immagini 4K senza complicate regolazioni dell'immagine.

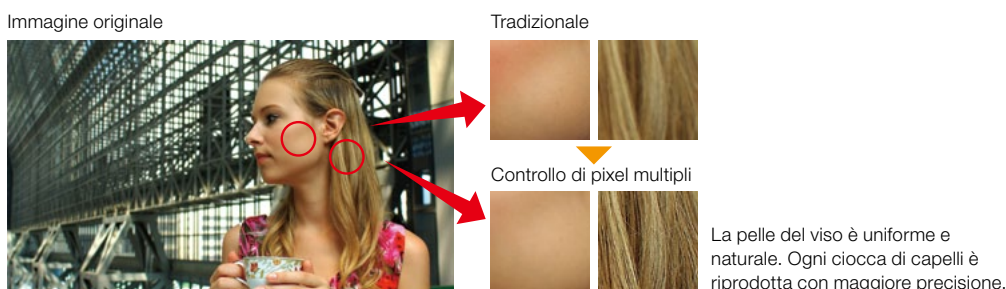
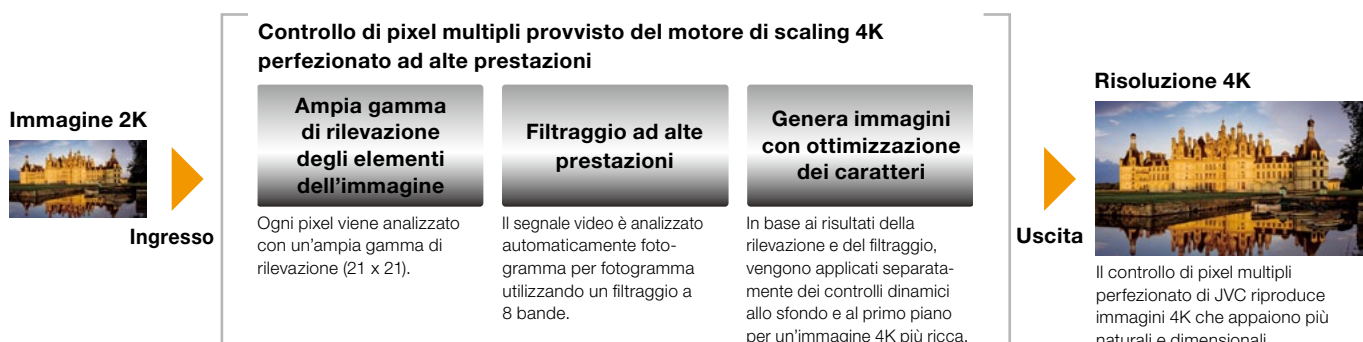

# Tecnologie di contrasto e colour imaging per ricreare immagini realistiche.

## Il rapporto di contrasto dinamico più elevato del settore di 1.500.000:1\* ottenuto con il più alto rapporto di contrasto nativo del comparto di 150.000:1\*

La combinazione del dispositivo D-ILA originale di JVC e di un motore ottico provvisto di nuova griglia metallica per migliorare le prestazioni di polarizzazione, da come risultato il più alto rapporto di contrasto nativo del settore di 150.000:1\*. Per di più, il rapporto di contrasto dinamico più elevato del comparto di 1.500.000:1\* viene ottenuto grazie all'apertura intelligente dell'obiettivo di nuova progettazione che regola ottimamente il livello del nero usando un algoritmo originale che analizza la sorgente di ingresso del video e al sistema Clear Black che amplifica il contrasto tra le aree chiare e quelle scure. Goditi i video ad alta definizione e completamente realistici che si possono ottenere solo con un rapporto di contrasto nativo così alto.



Proiettore tradizionale



DLA-X900R

\* Fino al 1° nov. 2013, dati di JVC.

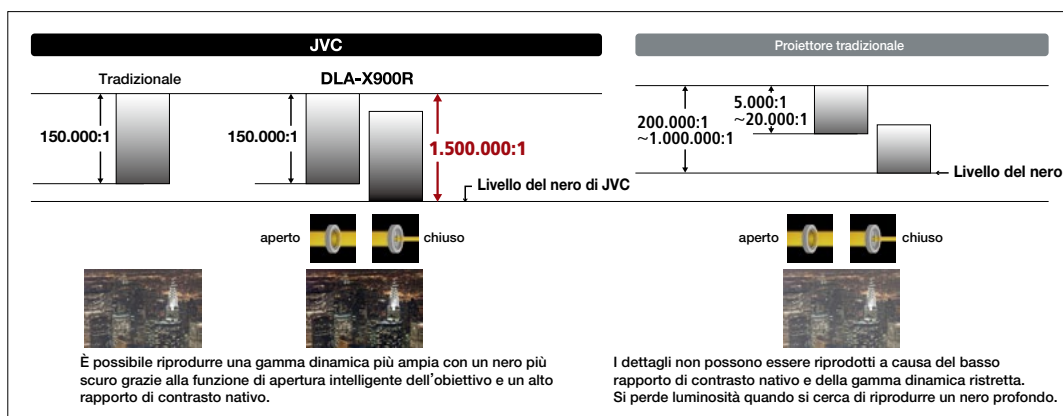

## Luminosità di 1.300 lumen per riprodurre un'elevata purezza cromatica

La luminosità di 1.300 lumen viene realizzata per mezzo di un nuovo motore ottico provvisto di un nuovo dispositivo che usa la luce in modo più efficiente. Un'immagine luminosa con un'elevata purezza cromatica viene ottenuta grazie al design ottico che eccelle nelle situazioni di utilizzo della vita reale.

## La tecnologia unica Real Colour Imaging di JVC (DLA-X900R/X700R)

La tecnologia di Real Colour Imaging originale sviluppata da JVC offre una riproducibilità più ampia del colore e migliora drasticamente la resa del colore con impostazioni della temperatura colore per una lampada Xenon e nuovi profili colore dedicati. L'uso combinato delle modalità di qualità delle immagini e dei profili colore dedicati produce 23 modi differenti di visualizzare immagini di alta qualità.

### • Supporto di x.v.Colour per una riproduzione in un ampio spazio colore

Offrendo uno spazio colore più ampio di quello di Adobe RGB o di DCI, i proiettori D-ILA riproducono vividamente uno spettro di colori più completo, come ad esempio il verde degli alberi, il blu degli oceani, ecc. cose che fino ad oggi erano molto difficili da ricreare accuratamente. È supportato persino lo spazio colore più ampio di "x.v.Colour", il che consente agli spettatori di guardare video 4K con i ricchi colori integrati nella sorgente originale a 4K.

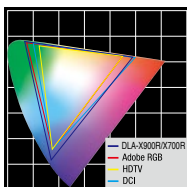

### • Offerta di una modalità fotografica (Photo Mode) che riproduce l'aspetto di una fotografia

Ora la modalità immagine (Picture Mode) offre una nuova modalità fotografica (Photo Mode). I minuti colori e texture contenuti nelle fotografie sono riprodotti con precisione per conseguire delle immagini dinamiche da guardare sul grande schermo.

### • Impostazione temperatura colore della lampada Xenon

Supporta l'impostazione modalità Xenon con una temperatura colore equivalente a quella di una lampada Xenon, una comune fonte di illuminazione usata nei cinema. Quest'impostazione consente una riproduzione autentica di colori simili a quelli dei cinema, mentre si utilizzano lampade al mercurio ad altissima pressione estremamente efficienti ed economiche.



Impostazione tradizionale della temperatura colore



Impostazione in modalità Xenon della temperatura colore

# Funzioni di regolazione dell'immagine e funzioni facili da usare

## Clear Motion Drive 3

L'originale Clear Motion Drive di JVC è stato migliorato grandemente con l'adozione di un algoritmo di rilevazione del movimento e un LSI ad alta velocità per ridurre drasticamente le immagini fantasma o la persistenza dell'immagine nelle scene molto veloci. Questa funzione si applica alle immagini 4K e 3D per ricreare un movimento chiaro e uniforme nell'immagine.

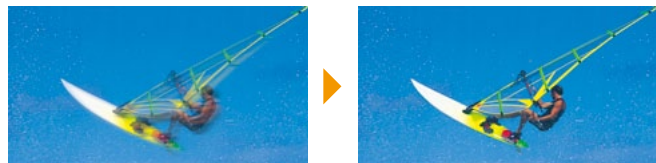

Clear Motion Drive: Off

Clear Motion Drive: On

## Sistema di gestione del colore con matrice a 7 assi

Una matrice a 7 assi di rosso, verde, blu, ciano, magenta, giallo e arancione assicura la regolazione precisa di tinte, saturazione e intensità. La selezione dello spettro dei colori, ad esempio per le tonalità della pelle, può essere eseguita facilmente.

## Modalità di regolazione dello schermo

Il proiettore seleziona automaticamente la modalità migliore per lo schermo utilizzato, per ottenere immagini con un bilanciamento naturale dei colori.\*



Modalità di regolazione dello schermo Off

Modalità di regolazione dello schermo On

\* Vedere il sito di JVC per una tabella di comparazione dei principali schermi e delle modalità di regolazione.

## Funzione di regolazione dei pixel

La funzione di regolazione dei pixel consente agli utenti di correggere con precisione la deviazione del colore in incrementi di 1/16 di pixel. È anche in grado di segmentare l'intero schermo in 121 punti e di regolarli individualmente per ottenere un video più nitido senza deviazione del colore. In memoria possono essere registrate due impostazioni.

## Funzione memoria obiettivo

Questa funzione memorizza dieci diverse regolazioni dell'obiettivo per zoom, spostamento e messa a fuoco che si possono richiamare facilmente quando necessario. Le impostazioni in memoria si possono cambiare facilmente da un setup all'altro con il telecomando.

Esempi di memoria obiettivo (quando si usa uno schermo CinemaScope)



Memoria 1: standard 16:9



Memoria 2: dimensioni CinemaScope

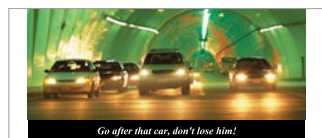

Memoria 3: dimensioni CinemaScope con sottotitoli fuori dallo schermo

## Immagini 3D di alta qualità del D-ILA

In aggiunta al metodo Frame Addressing originale di JVC per riprodurre immagini 3D con colori vivaci, il motore ottico provvisto di una serie di nuovi dispositivi D-ILA è in grado di ottenere una maggiore luminosità. Inoltre, è munito di funzioni di regolazione dell'immagine 3D come la cancellazione della diafonia per offrire le immagini 3D realistiche ed emozionanti che solo D-ILA può fornire.



## Metodo RF (Radio frequenza)



**PK-AG3**  
Occhiali 3D RF



**PK-EM2**  
Emettitore di  
sincronizzazione  
3D RF

### Note sulla visione di contenuti video in 3D

- Per la visione di immagini in 3D sui proiettori D-ILA sono richiesti gli occhiali 3D e l'emettitore di sincronizzazione 3D opzionali. Sono richiesti anche un software video 3D (supporti 3D o uscita trasmissioni 3D) e un lettore multimediale compatibile 3D.
- La percezione delle immagini 3D varia a seconda dello spettatore individuale.
- Si deve cessare immediatamente di guardare immagini in 3D se si sperimentano disagi come mal di testa, vertigini, fatica degli occhi, ecc.
- La visione di immagini in 3D da parte di bambini con meno di cinque anni è sconsigliata.
- Leggere con attenzione le precauzioni di sicurezza nel manuale d'uso prima di vedere qualsiasi video in 3D.

## Controllo uniforme del proiettore tramite un dispositivo Smart

I proiettori D-ILA di JVC si possono controllare con dei dispositivi Smart come ad esempio uno smartphone e un tablet. La App di controllo a distanza dei dispositivi Smart offre un'interfaccia grafica utente intuitiva e dei controlli esclusivi, che non si trovano nel telecomando fornito con il proiettore, per facilitarne l'utilizzo. Inoltre, ci sono delle funzioni incorporate per un utilizzo più uniforme.

## Funzione di calibrazione automatica\*

Utilizzando un sensore ottico, si può eseguire una calibrazione precisa in pochi facili passi, per adattare il proiettore alla situazione di installazione come ad esempio la sua ubicazione, la regolazione dell'obiettivo, la posizione dello zoom, ecc.

\* Sono richiesti il software esclusivo di JVC installato su un PC connesso al proiettore tramite una connessione LAN e un sensore ottico per impostare le configurazioni di visione e l'auto calibrazione. Visitare il sito di JVC per i dettagli.

## Proiettori provvisti di certificati di settore (DLA-X900R/X700R)

■ Display con Certificazione THX 3D\*



\* La dimensione dello schermo ideale per le migliori prestazioni è di 90 pollici diagonale (16:9).

■ Provvisto di modalità ISF (Imaging Science Foundation) C3 (Certified Calibration Controls)



Proiettore 3D di base che consente una visione di alta qualità persino in soggiorni molto illuminati grazie alla luminosità di 1.300 lumen e al rapporto di contrasto nativo di 50.000:1.



## DLA-X35

Proiettore D-ILA con visione 3D



- Immagine luminosa grazie ai 1.300 lumen e al rapporto di contrasto nativo di 50.000:1
- Una visione 3D luminosa con riduzione della diafonia è possibile solo con la tecnologia D-ILA
- Sei modalità di visualizzazione dell'immagine e tre spazi colore
- Impostazioni ambientali
- Memoria obiettivo in 5 modalità
- 3 modalità di regolazione schermo
- Regolazione dei pixel con incrementi di 1 pixel



### Raffronto tra le funzioni

Modello	DLA-X900R	DLA-X700R	DLA-X500R	DLA-X35
Capacità 4K*1	●	●	●	—
Ingresso segnale 4K*2	●	●	●	—
Capacità 3D	●	●	●	●
Convertitore 2D-3D	●	●	●	●
Controllo di pixel multipli	●	●	●	—
Impostazioni ambientali	●	●	●	●
Auto calibrazione*3	●	●	●	—
Ingresso/uscita dati immagine*4	●	●	●	—
Tonalità immagine	●	●	●	—
Regolazione pixel	● (incrementi di 1/16 di pixel, 2 memorie)	● (incrementi di 1/16 di pixel, 2 memorie)	● (incrementi di 1/16 di pixel, 2 memorie)	● (incrementi di 1 pixel, 1 memoria)
Memoria obiettivo	● (10 memorie)	● (10 memorie)	● (5 memorie)	● (5 memorie)
Clear Motion Drive	Ver. 3	Ver. 3	Ver. 3	Ver. 2
Display con certificazione THX 3D	●	●	—	—
Modalità ISF C3	●	●	—	—
Analizzatore MPC	●	●	●	—
Tecnologia Real Colour Imaging	●	●	—	—
Colour Management	7 assi	7 assi	7 assi	—
Temperatura colore (modalità lampada Xenon)	●	●	—	—
Modalità di regolazione dello schermo	106 modalità (fino a 255 modalità)	106 modalità (fino a 255 modalità)	106 modalità (fino a 255 modalità)	3 modalità
Clear Black	●	●	●	—
Correzione di oscurità e luminosità	●	●	●	—
Digital Keystone*1	Direzione verticale	Direzione verticale	Direzione verticale	Entrambe le direzioni
Modalità anamorfica	●	●	●	●
Apertura intelligente dell'obiettivo	●	●	●	—
Apertura dell'obiettivo	—	—	—	● (16 fasi)
Copriobiettivo automatico	●	●	—	—

\*1 Questa funzione non può essere usata mentre si proietta in modalità 3D. \*2 50p/60p compatibile con base colore 4:2:0. \*3 Sono necessari un sensore ottico disponibile in commercio e il software dedicato, come pure un PC e dei cavi LAN. \*4 Richiede il software dedicato, come pure un PC e dei cavi LAN.



## Tabella delle distanze di proiezione

Dimensioni del display (16:9)			Distanza di proiezione	
Diagonale schermo (pollici)	Larghezza (mm)	Altezza (mm)	Larghezza (m)	Tele (m)
60	1.328	747	1,78	3,66
70	1.549	872	2,09	4,28
80	1.771	996	2,40	4,89
90	1.992	1.121	2,70	5,51
100	2.214	1.245	3,01	6,13
110	2.435	1.370	3,31	6,75
120	2.656	1.494	3,62	7,36
130	2.878	1.619	3,92	7,98
140	3.099	1.743	4,23	8,60
150	3.320	1.868	4,53	9,22
160	3.542	1.992	4,84	9,84
170	3.763	2.117	5,14	10,45
180	3.984	2.241	5,45	11,07
190	4.206	2.366	5,75	11,68
200	4.427	2.490	6,06	12,30

\* Le distanze di proiezione sono definite dalle specifiche di design, pertanto c'è una variazione del ±5%.

## Attrezzatura opzionale



### PK-L2312U

Lampada sostituibile dall'utente

Non adatto per l'illuminazione di locali domestici



### PK-AG3

Occhiali 3D metodo RF



### PK-EM2

Emettitore di sincronizzazione 3D metodo RF

## Connettori



DLA-X900R/X700R/X500R



DLA-X35

## Specifiche

	DLA-X900R	DLA-X700R	DLA-X500R	DLA-X35
Dispositivo	0,7 pollici Full HD D-ILA (1920x1080) x3			
Tecnologia e-shift 3 4K	●			
Risoluzione	3840 x 2160*1			1920 x 1080
Obiettivo	Zoom 2x e messa a fuoco: motorizzati; f=21,4 - 42,8 mm / F3,2 - 4			
Regolazione obiettivo	±80% verticale e ±34% orizzontale (motorizzata)			
Dimensioni schermo di proiezione	60 - 200 pollici (diagonale)			
Lampada sorgente luminosa	NSH 230 W (durata della lampada: circa 4.000 ore se la lampada è in modalità ridotta)			
Luminosità	1.300 lumen*2			
Rapporto di contrasto	Dinamico	1.500.000:1	1.200.000:1	600.000:1
	Nativo	150.000:1	120.000:1	60.000:1
Terminale di ingresso	Component	-		
	HDMI	2 (3D/Deep Colour/compatibile CEC)		
Terminali di uscita	Trigger	1 (Mini jack, DC 12 V/100 mA)		
	3D Sync	1 (Mini DIN 3 poli)		
Terminali di controllo	RS-232C	1 (D-sub 9 poli)		
	A distanza	-		
	LAN (RJ-45)	1 (Mini jack)		
Formati segnale ingresso video	Digitale	480p, 576p, 720p 60/50, 1080i 60/50, 1080p 60/50/24, 3840 x 2160p 60/50/30/25/24, 4096 x 2160p*3 24		480i/p, 576i/p, 720p 60/50, 1080i 60/50, 1080p 60/50/24
	Analogico	-		480i/p, 576i/p, 720p 60/50, 1080i 60/50
Formati segnale ingresso PC (HDMI)	VGA/SVGA/XGA/WXGA/FWXGA/WXGA+/SXGA/WXGA++/WSXGA+/WUXGA			VGA/SVGA/XGA/WXGA/WXGA+/SXGA/WSXGA+/WUXGA
Formati 3D	Frame Packing	720p 60/50, 1080p 24, 1080i 60/50		
	Side-by-Side (metà)	720p 60/50, 1080p 60/50/24, 1080i 60/50		
	Top & Bottom	720p 60/50, 1080p/24		
Assorbimento	360 W (normale standby: 7 W, modalità Eco standby: 0,4 W)			330 W (normale standby: 0,8 W, modalità Eco standby: 0,4 W)
Rumore della ventola	21 dB (se la lampada è in modalità ridotta)			23 dB (se la lampada è in modalità ridotta)
Requisiti di alimentazione	AC 110 V - 240 V, 50/60 Hz			
Dimensioni (L x A x P)	455 mm x 179 mm x 472 mm			
Peso (netto)	15,0 kg	14,7 kg	14,8 kg	

\*1 La risoluzione è di 1920 x 1080 in modalità 3D.

\*2 Misura, condizioni di misura e metodo di annotazione sono tutti conformi con lo standard ISO 21118.

\*3 Quando l'ingresso segnale video è 4096 x 2160p, i dati sopra 3.840 non sono visualizzati in modo uguale a sinistra e a destra.

## Dimensioni esterne (Unità: mm)

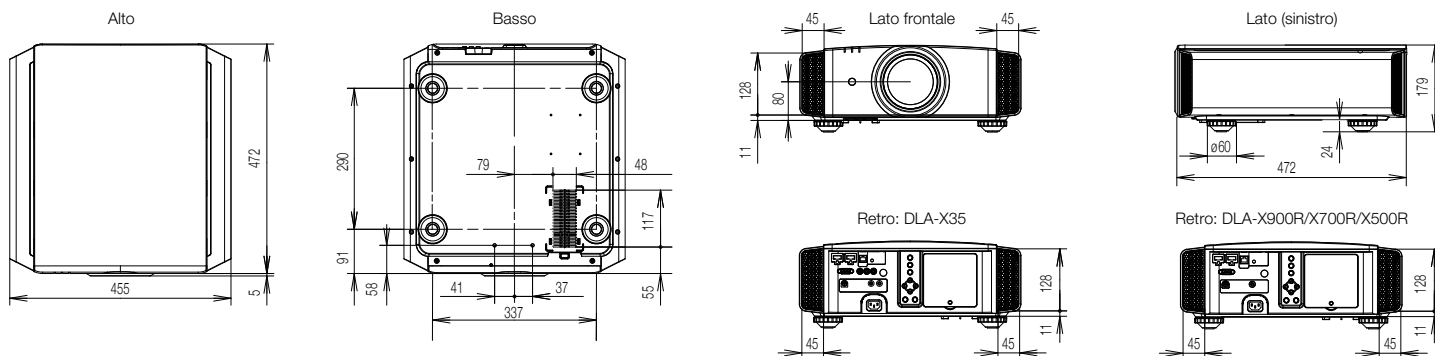

- D-ILA è un marchio registrato di JVC KENWOOD Corporation.
- e-shift è un marchio registrato di JVC KENWOOD Corporation.
- Il proiettore è munito di una lampada a vapore di mercurio ad altissima pressione. Questo tipo di lampada potrebbe rompersi emettendo un forte rumore, quando subisce una collisione o dopo essere stata utilizzata per un certo periodo di tempo prolungato.
- La durata della lampada può variare a seconda dell'utilizzo per un periodo di tempo prolungato.
- È richiesto un pagamento aggiuntivo per l'installazione di una nuova lampada, se necessario.
- La lampada del proiettore deve essere sostituita periodicamente e non è coperta dalla garanzia.
- Si rende noto che, poiché il dispositivo D-ILA è stato prodotto utilizzando tecnologie estremamente avanzate, una percentuale dello 0,01% o inferiore dei pixel potrebbe non funzionare (sempre on o off).

Il design e le caratteristiche tecniche sono soggetti a modifiche senza preavviso. Tutte le immagini in questo opuscolo sono simulate. Adobe è un marchio o marchio registrato della Adobe Systems Incorporated negli Stati Uniti e/o in altri paesi. ISF è un marchio registrato della Imaging Science Foundation, Inc. THX e il logo THX sono marchi di THX Ltd. che potrebbero essere registrati in alcune giurisdizioni. HDMI, il logo HDMI e High-Definition Multimedia Interface sono marchi registrati della HDMI Licensing LLC. Tutti i marchi o nomi commerciali sono marchi commerciali e/o marchi registrati appartenenti ai rispettivi proprietari. Sono riservati tutti i diritti non espressamente concessi sopra.

Copyright © 2013, JVC KENWOOD Corporation. All Rights Reserved



### Distributore per l'Italia:

**JVCKENWOOD Italia S.p.A.**  
Via G. Sirtori 7, 20129 Milano, Italia  
Tel +39 02 204821, Fax +39 02 29516281  
info@kenwood.it

### Distributore per la Svizzera:

**soundtrade ag**  
Erlenstrasse 27  
CH-2555 Brügg  
Tel.: 0041 (0) 32 366 85 58  
Fax: 0041 (0) 32 366 85 86  
e-mail: info@soundtrade.ch

[www.kenwood.it](http://www.kenwood.it)  
[www.jvcitalia.it](http://www.jvcitalia.it)  
[www.soundtrade.ch](http://www.soundtrade.ch)

Stampato in Belgio

CCZ-3739-13

"JVC" è il marchio o marchio registrato di JVC KENWOOD Corporation.