

JVC[®]

The Perfect Experience / —

DLA-X7
DLA-X3

Proiettori D-ILA con predisposizione 3D



X

Series



* Per la visione delle immagini in 3D sono richiesti gli occhiali 3D (PK-AG1) e l'emettitore di sincronizzazione 3D (PK-EM1).



Dettagli squisitamente naturali e qualità dell'immagine simile a un film cinematografico — I nuovi proiettori D-ILA di JVC sono fedeli all'originale.

Una precisa riproduzione dei colori è essenziale per vedere immagini video di alta qualità, e ora JVC, che da tempo si impegna a garantire che i suoi proiettori D-ILA offrano una qualità dell'immagine simile a un film, sta concentrando la sua esperienza sulla creazione di una tecnologia di riproduzione del colore senza paragoni. Grazie ai suoi sforzi, JVC è riuscita a sviluppare l'esclusiva tecnologia Real Colour Imaging che analizza precisamente le dettagliate informazioni dello spazio colore nei singoli profili di colore per raggiungere una riproduzione del colore molto più fedele alla fonte originale.

La continua ricerca di JVC di un'eccezionale riproduzione del colore per i suoi proiettori D-ILA è osservabile anche nello sviluppo di un nuovo motore ottico progettato per migliorare il contrasto e fornire uno spettro più ampio di riproduzione del colore. Inoltre, la ricerca di un'autentica riproduzione della fonte originale ha portato allo sviluppo di un'impostazione della temperatura colore equivalente a quella di una lampada Xenon, che offre uno spettro simile a quello della luce del giorno. La passione di JVC per l'eccellenza permette di garantire una squisita riproduzione dei dettagli in tutte le immagini simili a quelle di un film, proprio come si possono vedere al cinema, con sfumature superbamente dettagliate in ogni scena.

Questo significa che in aggiunta alla straordinaria riproduzione del colore, i proiettori D-ILA forniranno una rappresentazione accurata, fedele all'originale, di quello che il creatore della fonte originaria aveva immaginato. Tocca con mano questa qualità e scopri l'entusiasmante potenziale del proiettore di JVC.

D-ILA[®]

Full HD
1920x1080

Aggiungi immagini dinamiche 3D stereoscopiche
e dai inizio al divertimento.



Proiezione D-ILA in 3D*

Ora potrai goderti comodamente le immagini stereoscopiche in 3D nel tuo soggiorno senza usare uno schermo speciale. I modelli DLA-X7 e DLA-X3 di JVC impiegano un metodo 3D Frame Sequential per visualizzare contemporaneamente le immagini sinistra e destra che, quando viste con un paio di occhiali 3D Active Shutter che oscura alternativamente ogni occhio, consente la visione delle immagini in 3D. Inoltre, le caratteristiche di risposta veloce e qualità delle immagini offerte dalla tecnologia D-ILA consentono agli spettatori di vedere immagini in 3D vivide e colorate con diafonia o immagini fantasma molto minori. I proiettori DLA-X7 e DLA-X3 sono compatibili con una varietà di formati 3D includendo Frame Packing per Blu-ray 3D, Side-by-Side (usato principalmente per broadcasting) e Top-and-Bottom.

* Per la visione delle immagini in 3D sono richiesti gli occhiali 3D (PK-AG1) e l'emettitore di sincronizzazione 3D (PK-EM1).
Nota: Keystone, la modalità V-stretch e alcune altre funzioni non si possono usare durante le proiezioni in modalità 3D.

Visualizzazione immagini in 3D

Le immagini per l'occhio sinistro e destro si alternano simultaneamente ad alta velocità.



Attrezzatura opzionale



Occhiali 3D
PK-AG1-B



Emettitore di sincronizzazione 3D
PK-EM1

Note sulla visione di contenuti video in 3D

- Per la visione di immagini in 3D sui modelli DLA-X7 e DLA-X3 sono richiesti gli occhiali 3D e l'emettitore di sincronizzazione 3D opzionali. Sono richiesti anche un software video 3D (supporti 3D o uscita trasmissioni 3D) e un lettore multimediale compatibile 3D.
- La percezione delle immagini 3D varia a seconda dello spettatore individuale.
- Si deve cessare immediatamente di guardare immagini in 3D se si sperimentano disagi come mal di testa, vertigini, fatica degli occhi, ecc.
- La visione di immagini in 3D da parte di bambini con meno di cinque anni è sconsigliata.
- Leggere con attenzione le precauzioni di sicurezza nel manuale d'uso prima di vedere qualsiasi video in 3D.



Visione cinematografica di alta qualità a casa tua che eccede tutte le aspettative!

● La tecnologia esclusiva Real Colour Imaging di JVC

In genere la creazione di filmati è un processo che richiede molto tempo e uno sforzo considerevole da parte dei suoi creatori, e JVC si concentra sul miglioramento delle informazioni sullo spazio colore per garantire che tutte le immagini siano riprodotte il più fedelmente possibile rispetto alla fonte originale. Per ottenere questo, JVC ha analizzato accuratamente le informazioni sullo spazio colore delle pellicole cinematografiche originali, per creare degli esclusivi profili di colore che hanno portato allo sviluppo della sua tecnologia innovativa Real Colour Imaging. Questa tecnologia rileva precisamente le specifiche del colore dei film, non solo per ottimizzare la riproduzione del colore, ma anche per aumentare la qualità delle immagini a livelli che eccedono le aspettative.

■ Impostazione della temperatura colore di una lampada Xenon

La tecnologia Real Colour Imaging, per ottenere un'immagine simile a quella di un film, incorpora l'impostazione della temperatura colore equivalente a quella di una lampada Xenon, una comune fonte di illuminazione usata nei cinema.

La modalità Xenon per la temperatura colore consente una riproduzione autentica di colori simili a quelli dei cinema, mentre si utilizzano lampade al mercurio ad altissima pressione estremamente efficienti ed economiche.



Impostazione tradizionale della temperatura colore



Impostazione in modalità Xenon della temperatura colore

DLA-X7-B

Proiettore frontale Full HD D-ILA con visione 3D

D-ILA

isf
CCD

3D

THX 3D
DISPLAY



Qualità cinematografica con il nuovo motore ottico

Raggiunge un rapporto di contrasto nativo 70.000:1

Il motore ottico di nuova progettazione è provvisto di una nuova griglia metallica e di un'apertura riprogettata che riducono la dispersione della luce in eccesso a livelli trascurabili, permettendo uno straordinario rapporto di contrasto nativo 70.000:1. L'elevato contrasto e la qualità simile a quella cinematografica offerti dai dispositivi originali D-ILA permettono anche una scala dei grigi più uniforme, livelli del nero più veri e una maggiore profondità.



Adobe RGB per uno spettro più ampio di riproduzione del colore

Il nuovo motore ottico raggiunge una maggiore espansione dello spettro dei colori mediante l'uso di un innovativo filtro dei colori. Questo fornisce uno spettro completo di riproduzione del colore con una totale copertura di differenti spazi colore come

Adobe RGB, DCI, e HDTV, con un aumento del 20%* dello spettro di riproduzione del colore rispetto ai proiettori tradizionali di JVC. Con questo ampliamento dello spazio colore, il nuovo motore ottico può riprodurre i colori più vividamente, come ad esempio il verde delle foglie, il blu degli oceani, ecc. che fino ad oggi erano molto difficili da ricreare accuratamente.

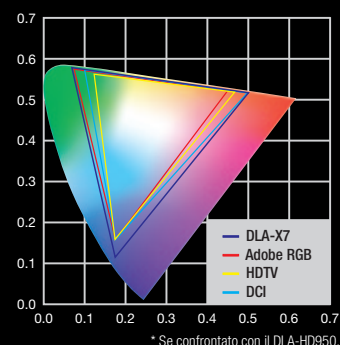

DLA-X7 – Funzioni di regolazione della qualità dell'immagine

Nuovo sistema di gestione del colore con matrice a 7 assi

In aggiunta alla matrice ordinaria a 6 assi di rosso, verde, blu, ciano, magenta e giallo, il nuovo sistema di gestione del colore offre una settima matrice di colore arancione per garantire una precisa regolazione di tinte, saturazione e intensità. L'aggiunta dell'asse di colore arancione permette anche di migliorare la selezione dello spettro dei colori per le tonalità della pelle. E per migliorare la funzionalità, sullo schermo viene mostrato solo il colore che si sta registrando mentre gli altri vengono visualizzati in bianco e nero.



Nuove modalità di regolazione dello schermo*

JVC si è concentrata sulle singole caratteristiche dello schermo per assicurare la fedele riproduzione di immagini simili a quelle di un cinema. Migliorando le modalità di regolazione dello schermo dei modelli tradizionali, queste nuove modalità analizzano le caratteristiche riflettenti dei colori RGB dello schermo al fine di ottenere la correzione ottimale. L'utente può selezionare un parametro ottimale da una serie di 99 parametri per conseguire un'immagine straordinaria con un bilanciamento dei colori naturale.

* Vedere il sito di JVC per la tabella di comparazione dei principali schermi e delle modalità di regolazione.



Tono del film originale di JVC

Finora, il tentativo di correggere le impostazioni desiderate della luminosità o del contrasto, causavano uno scostamento errato dei livelli del bianco o del nero di ciascuna impostazione. Per risolvere questo problema, JVC ha sviluppato la regolazione del tono del film originale, che funziona bilanciando le impostazioni della gamma, del contrasto e della luminosità senza influenzare la scala dei grigi della fonte, al fine di consentire una regolazione della luminosità che si adatti meglio all'ambiente.



Correzione di oscurità e luminosità

La registrazione del livello dei grigi, un altro fattore essenziale nella creazione di immagini di alta qualità, può essere corretta separando i livelli di oscurità e luminosità. Abilitando la correzione dell'oscurità e della luminosità, si possono ottenere i livelli di gradazione desiderati senza il noioso processo di correzione del gamma dei modelli tradizionali.

Il primo proiettore al mondo*1 che ha ricevuto la Certificazione THX 3D*2

THX 3D
DISPLAY

Il modello DLA-X7 di JVC è il primo proiettore al mondo a cui sia stata assegnata la Certificazione THX 3D. Nel corso del processo di certificazione THX 3D sono stati condotti più di 400 test di laboratorio per valutare la precisione dei colori, cross-talk, angoli di visione ed elaborazione video del proiettore al fine di garantire l'altissima qualità delle prestazioni richieste attualmente dagli appassionati dell'Home Theatre per gli schermi 3D e 2D. Questo proiettore è provvisto delle modalità THX Cinema e offre una semplice soluzione, con un unico pulsante, per la riproduzione ottimizzata di film 3D e 2D su dischi Blu-ray e trasmissioni TV. Inoltre, il proiettore può essere tarato professionalmente da rivenditori qualificati secondo le superfici dello schermo scelte dall'utente per le modalità THX.

*1 Fino al 1° novembre 2010 per la categoria dei proiettori frontali.

*2 La dimensione dello schermo con le migliori prestazioni 3D è di 90 pollici diagonale (16:9).

Certificato ISF (Imaging Science Foundation)

Il videoproiettore DLA-X7 è stato autorizzato per la modalità ISF C² (Certified Calibration Control) che consente ai rivenditori addestrati di calibrarlo professionalmente secondo le vostre scelte di superficie dello schermo, illuminazione degli ambienti e sorgenti video, e di memorizzare in modo sicuro tali impostazioni di precisione nel videoproiettore. Questo permette di garantire l'accurata riproduzione di contenuti video o film in base alla sorgente, e di ottenere una eccellente qualità dell'immagine ottimizzata per specifici ambienti.

isf
ccc



Il modello DLA-X3 promette di offrire immagini di alta qualità, persino in stanze molto illuminate.

Video dinamico mozzafiato con luminosità di 1.300 lm e rapporto di contrasto nativo 50.000:1

Il motore ottico riprogettato utilizza la lampada a vapore di mercurio ad altissima pressione da 220 W di nuova progettazione per ottenere un livello di luminosità di 1.300 lm. Inoltre, i dispositivi D-ILA originali di JVC forniscono al modello DLA-X3 un rapporto di contrasto nativo 50.000:1 per una riproduzione dinamica dei video con un ampio contrasto, persino in stanze molto illuminate.

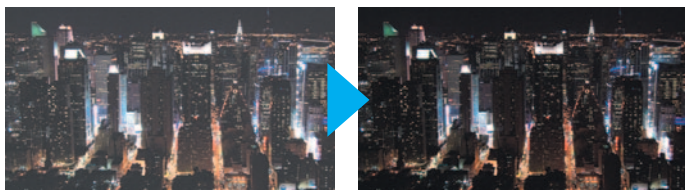

Videoproiettore tradizionale

DLA-X3

I vantaggi del contrasto nativo

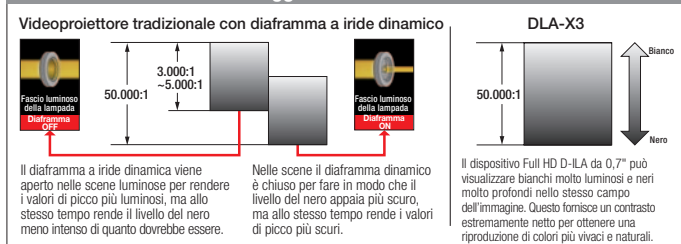

Sette modalità di visualizzazione dell'immagine e tre spazi colore

Gli utenti possono selezionare sette modalità di visualizzazione dell'immagine per abbinarle perfettamente al contenuto e assicurare un'eccezionale qualità dell'immagine. Si possono anche usare fino a tre spazi colore per ottenere uno spazio colore ottimale che sia di complemento alle modalità di visualizzazione dell'immagine.

Il nuovo Clear Motion Drive migliora le immagini con azioni in rapido movimento

Come produttore originale di tecnologie di gestione ad alta velocità, JVC ha migliorato ulteriormente la sua tecnologia di rilevamento dell'interpolazione mediante algoritmi di interpolazione ad alta precisione, per sviluppare un nuovo Clear Motion Drive che permetta un movimento uniforme nell'immagine. Riducendo l'offuscamento che potrebbe essere generato dalle scene ad alta velocità, come ad esempio gli eventi sportivi, ecc. il nuovo Clear Motion Drive, in dotazione sui modelli DLA-X7 e X3, rende l'immagine complessiva più uniforme e chiara. Inoltre, poiché il ritardo immagine è molto limitato, questi proiettori sono anche molto adatti per i videogiochi.

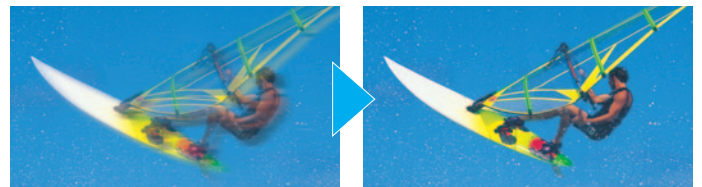

Nuovo Clear Motion Drive disattivato

Nuovo Clear Motion Drive attivato

Modalità originali di regolazione dello schermo

Dato che la qualità delle immagini proiettate può variare leggermente in base al tipo di schermo utilizzato, il DLA-X3 è provvisto delle modalità originali di regolazione dello schermo di JVC che consentono all'utente di selezionare la modalità ottimale che si adatta alle caratteristiche dello schermo, per una riproduzione dei colori più naturale e bilanciata.

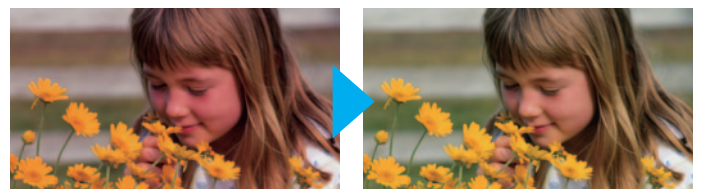

Modalità originali di regolazione dello schermo disattivate

Modalità originali di regolazione dello schermo attivate

DLA-X3-B/W

Proiettore frontale Full HD D-ILA con visione 3D



DLA-X3-B



DLA-X3-W

Una serie di comode funzioni per i modelli DLA-X7 e DLA-X3



Esclusivo copriobiettivo automatico

Un esclusivo copriobiettivo automatico che si apre e si chiude all'accensione/spegnimento per proteggere l'obiettivo dalla polvere o da qualsiasi danno. In questo modo agli utenti viene assicurato un utilizzo facile e privo di inconvenienti per mezzo del telecomando, persino quando il videoproiettore è installato sul soffitto.



Copriobiettivo chiuso (spento)



Copriobiettivo aperto (acceso)

Una vasta gamma di terminali di ingresso e uscita

Oltre ai terminali HDMI compatibili con fonti Blu-ray e DVD, questi proiettori sono muniti di terminale LAN* per il controllo del proiettore, di terminali remoti per l'utilizzo a distanza tramite la connessione di un sensore IR e di connettore trigger per l'obiettivo anamorfico. Questi sono solo alcuni dei terminali disponibili.

* Disponibile sul modello DLA-X7.



DLA-X7



DLA-X3

Attrezzatura opzionale

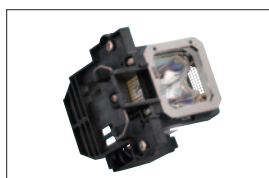

Lampada sostituibile dall'utente
PK-L2210U



Occhiali 3D
PK-AG1-B



Emettitore di sincronizzazione 3D
PK-EM1

Conforme all'ultimo standard HDMI: Ver. 1.4a

Sono disponibili due ingressi standard HDMI Ver. 1.4a compatibili con 3D, ingresso 1080p/24 e Deep Colour, in grado di supportare un segnale di ingresso fino a 12 bit per colore (circa 68,7 miliardi di colori).

I due terminali sono separati e distanti per consentire il collegamento simultaneo dei due larghi cavi HDMI.



Installazione flessibile garantita

L'installazione del proiettore in una posizione ideale per la proiezione è facilitata dalla funzione di regolazione tramite telecomando dell'obiettivo, verticale $\pm 80\%$ e orizzontale $\pm 34\%$. Questi proiettori hanno anche un obiettivo con zoom 2x ad alte prestazioni e messa a fuoco motorizzati per proiettare immagini su un grande schermo di 100 pollici a distanze da 3,1 a 6,2 metri. Grazie al motore ad alte prestazioni, ora la noiosa regolazione dello zoom e della messa a fuoco è stata resa semplice e non comporta alcuno sforzo.

Funzione di regolazione elettrica (verticale $\pm 80\%$ e orizzontale $\pm 34\%$) dell'obiettivo

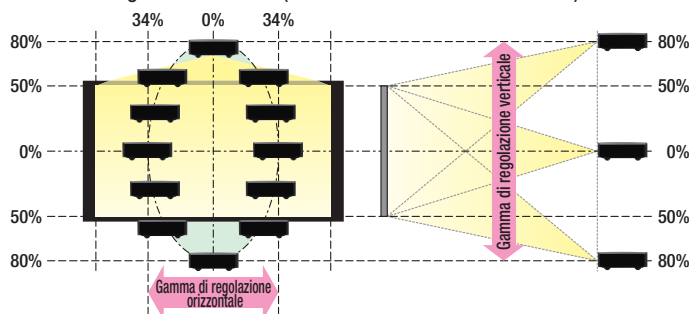

Le regolazioni verticali e orizzontali dell'obiettivo non si possono impostare simultaneamente ai valori massimi.

Tabella delle distanze di proiezione

Diagonale schermo (pollici)	Dimensioni del display (16:9)		Distanza di proiezione	
	Larghezza (mm)	Altezza (mm)	Larghezza (m)	Tele (m)
60	1.328	747	1,78	3,66
70	1.549	872	2,09	4,28
80	1.771	996	2,40	4,89
90	1.992	1.121	2,70	5,51
100	2.214	1.245	3,01	6,13
110	2.435	1.370	3,31	6,75
120	2.656	1.494	3,62	7,36
130	2.878	1.619	3,92	7,98
140	3.099	1.743	4,23	8,60
150	3.320	1.868	4,53	9,22
160	3.542	1.992	4,84	9,84
170	3.763	2.117	5,14	10,45
180	3.984	2.241	5,45	11,07
190	4.206	2.366	5,75	11,68
200	4.427	2.490	6,06	12,30

* Le distanze di proiezione sono definite dalle specifiche di design, pertanto c'è una variazione del ±5%.

Caratteristiche principali

	DLA-X3	DLA-X7
Clear Motion Drive	Nuovo Clear Motion Drive	
Compatibilità con la visione 3D	☑	
Colour Management	–	☑ (7 assi)
Temperatura colore (modalità lampada Xenon)	–	☑
Regolazione tono del film	–	☑
Correzione di oscurità e luminosità	–	☑
Numero di modalità di regolazione schermo	3 modalità	94 modalità
Certificato THX	–	☑ (THX 3D)
Certificato ISF	–	☑
Digital Keystone	–	☑
Copriobiettivo automatico	–	☑

Specifiche

	DLA-X3	DLA-X7
Cinescopio	0,7 pollici D-ILA x3	
Risoluzione	Dispositivo Full HD D-ILA (1920 x 1080)	
Obiettivo	Obiettivo con zoom 2x / messa a fuoco motorizzati f = 21,4 mm - 42,8 mm F=3,2 - 4	
Dimensioni di proiezione	60 - 200 pollici (schermo diagonale)	
Funzione di regolazione dell'obiettivo	± 80% verticale e ± 34% orizzontale (motorizzata)	
Lampada	Lampada a vapore di mercurio ad altissima pressione da 220 W (durata della lampada: circa 3000 ore se la lampada è in modalità normale)	
Luminosità	1.300 lm	
Rapporto di contrasto	Nativo: 50.000:1	Nativo: 70.000:1
Terminali di ingresso	Component	1 (RCA; Y, Pb/Ca, Pr/Cr)
	HDMI	2 (ver.1.4a, 3D, Deep Colour compatibile CEC)
	RGB analogico (PC)	– 1 (D-sub 15 poli)
Terminali di uscita	Trigger	1 (diam. 3,5 mm jack DC, DC 12 V)
	3D sync	1 (mini DIN 3 poli)
Terminali di controllo	RS-232C	1 (D-sub 9 poli)
	A distanza	1 (mini jack)
	LAN (RJ-45)	– 1
Formati segnale video in ingresso	Digitale	480i/p, 576i/p, 720p 50/60, 1080i 50/60, 1080p 24/50/60
	Analogico	480i/p, 576i/p, 720p 50/60, 1080i 50/60
Segnale ingresso PC	HDMI	VGA, SVGA, XGA, WXGA, WXGA+, SXGA, WSXGA+, WUXGA
	RGB analogico (D-sub 15 poli)	– VGA, SVGA, XGA, WXGA, WXGA+, SXGA, SXGA+, WSXGA+, 1920 x 1080, MAC 13", 16", 19"
Formati 3D	Frame Packing	1080p 24, 1080i 50/60, 720p 50/60
	Side-by-Side	1080p 50/60, 1080i 50/60
	Top and Bottom	1080p 24, 720p 50/60
Livello di rumorosità	20 dB (in modalità normale)	
Requisiti di alimentazione	AC 110 V-240 V, 50/60 Hz	
Consumo elettrico	350 W (standby: 0,9 W)	
Dimensioni: L x A x P, mm	455 x 179 x 472	
Peso, kg	14,7	15,1

Dimensioni esterne (Unità: mm)

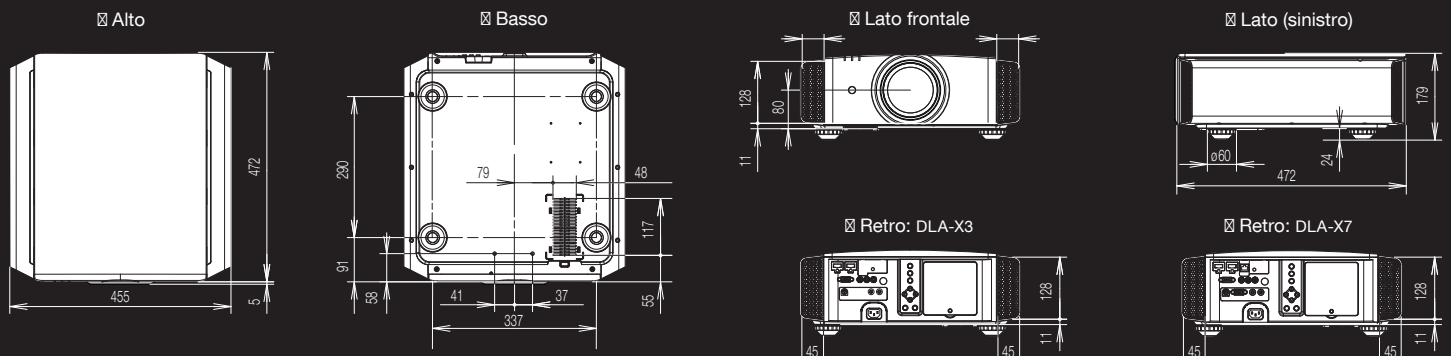

• Il proiettore è munito di una lampada a vapore di mercurio ad altissima pressione. Questo tipo di lampada potrebbe rompersi emettendo un forte rumore, quando subisce una collisione o dopo essere stata utilizzata per un periodo di tempo prolungato. • La durata della lampada può variare a seconda dell'utilizzo per un periodo di tempo prolungato. • È richiesto un pagamento addizionale per l'installazione di una nuova lampada, se necessario. • La lampada del videoproiettore deve essere sostituita periodicamente e non è coperta dalla garanzia. • Si rende noto che, poiché il dispositivo D-ILA è stato prodotto utilizzando tecnologie estremamente avanzate, una percentuale dello 0,01% o inferiore dei pixel potrebbe non funzionare (sempre on o off).

Il design e le caratteristiche tecniche sono soggetti a modifiche senza preavviso. Tutte le immagini in questo opuscolo sono simulate. Adobe è un marchio o marchio registrato della Adobe Systems Incorporated negli Stati Uniti e/o in altri paesi. ISF è un marchio registrato della Imaging Science Foundation, Inc. THX e il logo THX sono marchi di THX Ltd. che potrebbero essere registrati in alcune giurisdizioni. HDMI, il logo HDMI e High-Definition Multimedia Interface sono marchi registrati della HDMI Licensing LLC. Tutti i marchi o nomi commerciali sono marchi commerciali e/o marchi registrati appartenenti ai rispettivi proprietari. Sono riservati tutti i diritti non espressamente concessi sopra.

Copyright © 2010, Victor Company of Japan, Limited (JVC). All Rights Reserved.

JVC®

DISTRIBUITO DA

JVC ITALIA S.p.A.
 Centro Direzionale Milano Oltre
 Palazzo Tiepolo
 Via Cassanese, 224
 20090 Segrate MI
 Tel. 022699161
 Fax 0226921820

Servizio Clienti:
 Tel.: 0226991664
 E-mail: servizioclienti@jvcitalia.it

soundtrade ag
 Erlenstrasse 27
 CH-2555 Brügg
 Tel.: 0041 (0) 32 366 85 58
 Fax: 0041 (0) 32 366 85 86
 e-mail: info@soundtrade.ch

www.jvcitalia.it
www.soundtrade.ch

Stampato in Belgio - 10/60 NCE
 CCZ-3673-10

"JVC" è il marchio di fabbrica o marchio depositato della Victor Company of Japan, Limited.